











**GFEP13IXN** FOUR EXCELLENCE MULTIFONCTION PYROLYSE

Référence **GFEP13IXN** Couleur **Inox** EAN **8054187278150**

**CUISSON** | 01

- ▶ Programmateur électronique durée et fin de cuisson
- ▶ 10 fonctions dont la chaleur tournante :

 convection naturelle	 chaleur tournante
 chaleur pulsée	 pizza
 gril + tournebroche	 sole
 maxi gril + TB	 décongélation
 maxi gril pulsé	 pyrolyse

- ▶ Thermostat réglable de 50°C à 250°C
- ▶ Échelle électronique de montée en température et de descente en température après l'arrêt du four

**NETTOYAGE** | 02

- ▶ Fonction pyrolyse à 3 niveaux : économique (1h) - standard (1h30') - intensive (2h)
- ▶ Porte intérieure plein verre
- ▶ Vitres amovibles sans outil

**SÉCURITÉS** | 03

- ▶ Porte froide 4 vitres
- ▶ Sécurité enfants, verrouillage du programmateur
- ▶ Verrouillage de la porte pendant un cycle de pyrolyse
- ▶ Ventilateur de refroidissement

**ÉQUIPEMENT** | 04

- ▶ Affichage digital de l'heure
- ▶ Catalyseur de fumées
- ▶ Éclairage intérieur
- ▶ Gradients fils - 5 niveaux de cuisson
- ▶ Tournebroche, 1 lèchefrite émaillée, 2 grilles

- ▶ Puissance électrique d'installation : 3460 W
- ▶ 16 A - 220/240 V - 50/60 Hz
- ▶ Cordon d'alimentation : 100 cm
- ▶ Sans prise

**CONSOUMMATIONS** | 05

- ▶ Classe d'efficacité énergétique : A
- ▶ Volume de la cavité : 59 L
- ▶ Consommation convection naturelle : 0,90 kWh
- ▶ Consommation convection forcée : 0,79 kWh

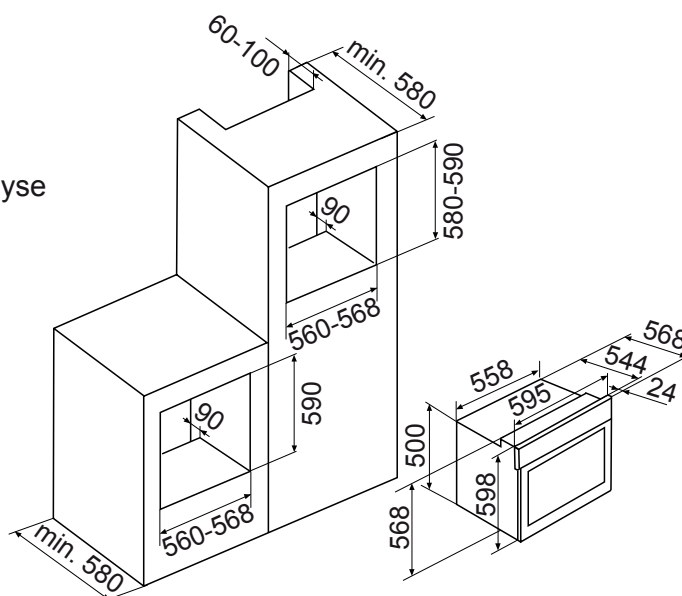

- ▶ Produit H x l x P : 598 x 595 x 568 mm
- ▶ Encastrement H x l x P : 580-590 x 560-568 x 580 mm
- ▶ Produit emballé H x l x P : 640 x 640 x 650 mm
- ▶ Poids net/brut : 40/43 kg

